

eliwell
by Schneider Electric

IDPlus
902/961/971/974



SV

Elektroniska kontroller för kyl- och frysutrustningar

SAMMANFATTNING

SV

ANVÄNDARGRÄNSSNITT IDPlus 902/961 (KNAPPAR OCH LED)	4
ANVÄNDARGRÄNSSNITT IDPlus 971/974 (KNAPPAR OCH LED)	6
ANSLUTNINGAR IDPlus 902/961	8
ANVÄNDNINGAR IDPlus 902/961	9
ANSLUTNINGAR IDPlus 971	10
ANVÄNDNINGAR IDPlus 971	11
ANSLUTNINGAR IDPlus 974	12
ANVÄNDNINGAR IDPlus 974	13
LADDNING AV FÖRINSTÄLLDA ANVÄNDNINGAR	14
BLOCK ÄNDRING SET-POINT	14
REGULATOR TILL/FRÅN	14
ÅTKOMST OCH ANVÄNDNING AV MENYERNA	14
MANUELL AKTIVERING AV AVFROSTNING	15
MEKANISK MONTERING - MÅTT	15
DIAGNOSTIK	15
LARM	16
LÖSENORD	18
ANVÄNDNING AV COPYCARD	18
MENY MASKINSTATUS	19
PROGRAMMERINGSMENY	19
TEMPERATURLARM MAX/MIN	20
ANSVAR OCH ÖVRIGA RISKER	20
FÖRKLARING OM ANSVARSFRIHET	21
ELEKTRISKA KOPPLINGAR	21

ANVÄNDNINGSVILLKOR	21
TEKNISKA DATA (EN 60730-2-9).....	22
YTTERLIGARE INFORMATIONER (EGENSKAPER INGÅNGAR-UTGÅNGAR-MEKANISKA-BESTÄMMELSER).....	22
BESKRIVNING AV FAMILJ IDPlus 902/961	24
TABELL "ANVÄNDARPARAMETRAR" (IDPlus 902/961).....	25
TABELL "INSTALLATÖRPARAMETRAR" (IDPlus 902/961).....	26
BESKRIVNING AV FAMILJ IDPlus 971	30
TABELL "ANVÄNDARPARAMETRAR" (IDPlus 971)	31
TABELL "INSTALLATÖRPARAMETRAR" (IDPlus 971).....	32
BESKRIVNING AV FAMILJ IDPlus 974	37
TABELL "ANVÄNDARPARAMETRAR" (IDPlus 974)	38
TABELL "INSTALLATÖRPARAMETRAR" (IDPlus 974).....	39

ANVÄNDARGRÄNSSNITT IDPlus 902/961



IDPlus 902/961

KNAPPAR



UPP (UP)

Tryck och släpp
Bläddra bland posterna i menyn
Ökar värdena
Tryck i minst 5 sek
Aktiverar funktionen manuell avfrostning



STAND-BY (ESC)

Tryck och släpp
Gå upp en nivå i förhållande till nuvarande meny
Bekräfta parametervärde
Tryck i minst 5 sek
Aktiverar funktionen Stand-by
(när den inte finns i menyn)



NED (DOWN)







Tryck och släpp
Bläddra bland posterna i menyn
Minskar värdena
Tryck i minst 5 sek
Funktion konfigurerbar av användaren (avs.H32)



SET (ENTER)

Tryck och släpp
Visar eventuella larm (om något finns)
Ger tillgång till menyn Maskinstatus
Tryck i minst 5 sek
Ger tillgång till programmeringsmenyn
Bekräfta kommandon

LED

 <p>LED börvärdesförskjutning Blinkande: börvärdesförskjutning aktiv Snabbt blinkande: parameternivå 2 öppen Av: annars</p>	 <p>Led larm Fast sken: larm aktivt Blinkande: tystat Larm Av: annars</p>
 <p>Led Kompressor Fast sken: kompressor aktiv Blinkande: blockerad av skydd eller fördröjning Av: annars</p>	 <p>LED Avfrostning Fast sken: avfrostning pågår Blinkande: avfrostning startad manuellt eller via D.I. Av: annars</p>
<p>1 Led värme Fast sken: kompressor i värmedrift Av: annars</p>	<p>2 Led 2 Blinkande: avfrostning startad manuellt eller via D.I. av Nedfrysning Av: annars</p>
<p>°C Led °C Fast sken: temperatur visas i °C (dro=0) Av: annars</p>	<p>°F Led °F Fast sken: temperatur visas i °F (dro=1) Av: annars</p>
<p>* För att aktivera funktionen LOC: - gå in i menyn "Baskommandon" genom att trycka på knappen  - tryck inom 2 sekunder på knapparna  och .</p> <p>Om funktionen LOC är Aktiv och du försöker att gå in "Programmeringsmeny" visas texten LOC. Om detta inträffar är det fortfarande möjligt att visa parametrarna, men de kan inte ändras. För att avlägsna låsningen av tangenterna, upprepa den ovan beskrivna proceduren.</p> <p>* Vid spänningssättning utför instrumentet ett lamptest; display och led blinkar i någon sekund för att kontrollera att allting fungerar.</p>	

ANVÄNDARGRÄNSSNITT IDPlus 971/974



IDPlus 971/974

KNAPPAR



UPP (UP)

Tryck och släpp
Bläddra bland posterna i menyn
Ökar värdena
Tryck i minst 5 sek
Aktiverar funktionen manuell avfrostning



STAND-BY (ESC)

Tryck och släpp
Gå upp en nivå i förhållande till nuvarande meny
Bekräfta parametervärde
Tryck i minst 5 sek
Aktiverar funktionen Stand-by
(när den inte finns i menyn)



NED (DOWN)





Tryck och släpp
Bläddra bland posterna i menyn
Minskar värdena
Tryck i minst 5 sek
Funktion konfigurerbar av användaren (avs.H32)



SET (ENTER)

Tryck och släpp
Visar eventuella larm (om något finns)
Ger tillgång till menyn Maskinstatus
Tryck i minst 5 sek
Ger tillgång till programmeringsmenyn
Bekräfta kommandon

LED

 <p>LED börvärdesförskjutning Blinkande: börvärdesförskjutning aktiv Snabbt blinkande: parameternivå 2 öppen Av: annars</p>	 <p>Led larm Fast sken: larm aktivt Blinkande: tystat larm Av: annars</p>
 <p>Led Kompressor Fast sken: kompressor aktiv Blinkande: blockerad av skydd eller fördröjning Av: annars</p>	 <p>LED Avfrostning Fast sken: avfrostning pågår Blinkande: avfrostning startad manuellt eller via D.I. Av: annars</p>
 <p>Led fläktar Fast sken: fläktar aktiverade Av: annars</p>	<p>AUX Led Aux Fast sken: utgång Aux aktiv Blinkande: avfrostning startad manuellt eller via D.I. av Nedfrysning</p>
<p>°C Led °C Fast sken: temperatur visas i °C (dro=0) Av: annars</p>	<p>°F Led °F Fast sken: temperatur visas i °F (dro=1) Av: annars</p>

- * **För att aktivera funktionen LOC:**
- gå in i menyn "Baskommandon" genom att trycka på knappen 
 - tryck **inom 2 sekunder** på knapparna  och .

Om funktionen LOC är **Aktiv** och du försöker att gå in "Programmeringsmeny" visas texten LOC.
 Om detta inträffar är det fortfarande möjligt att visa parametrarna, men de kan inte ändras.
 För att avlägsna låsningen av tangenterna, upprepa den ovan beskrivna proceduren.

- * Vid spänningssättning utför instrumentet ett lamptest; display och led blinkar i någon sekund för att kontrollera att allting fungerar.

ANSLUTNINGAR IDPlus 902/961

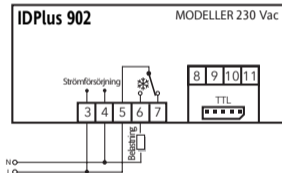
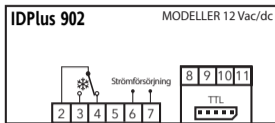

Anslutningar Givare



version med Pb3
(H11=0 och H43=y)



version med D.I.1
(H11≠0 och H43=n)

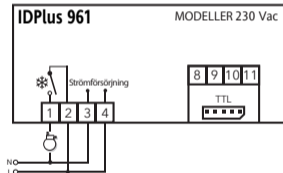
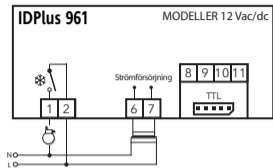

IDPlus 902: PLINTAR

OUT1	Relä OUT1 → 2-3-4: 12 Vac/dc eller 5-6-7: 230 Vac
Matning	6-7: modeller 12 Vac/dc eller 3-4: modeller 230 Vac
N-L	Strömförsörjning 230 Vac
10-9	Givare Pb1
10-11	Digital ingång 1/ givare Pb3
TTL	TTL ingång

IDPlus 961: PLINTAR

	1-2: Kompressorrelä
Matning	6-7: modeller 12 Vac/dc eller 3-4: modeller 230 Vac
N-L	Strömförsörjning 230 Vac
10-9	Givare Pb1
10-11	Digital ingång 1/ givare Pb3
TTL	TTL ingång

Förinställningar för olika applikationer

F = Funktioner H = Ingångar och utgångar R = Reläutgång	AP1	AP2	AP3	AP4
Kylning	X	X		X
Uppvärmning			X	
F - Avfrostning på tid	X			X
F - Larm på Pb1	X	X	X	X
F - Överhettning				X
H - Pb1 installerad	X	X	X	X
H - Pb3 / D.I.1 aktiverad				Pb3
R - Kompressor/Laddning	X	X		X
R - Elvärme			X	

AP3

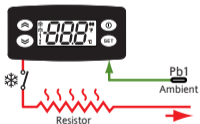

Ambient = Omgivande

Evaporator = Förångare

Resistor = Elvärme

AP1&AP2

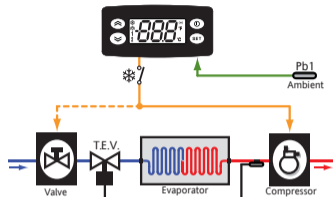

AP4

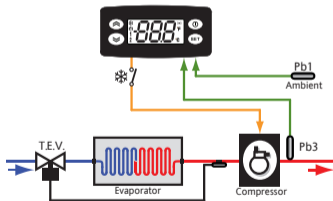

Valve = Ventil

Kompressor = Kompressor

T.E.V. = Termostatisk expansionsventil

ANSLUTNINGAR IDPlus 971

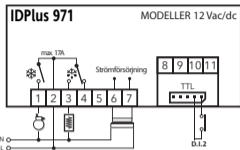

Anslutningar Givare



version med Pb3
(H11=0 och H43=y)



version med D.I.1
(H11≠0 och H43=n)

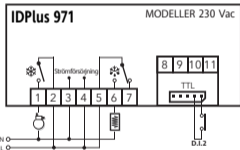

Förinställningar för olika applikationer

F = Funktioner H = Ingångar och utgångar R = Reläutgång	AP1	AP2	AP3	AP4
Kylning	X	X	X	X
F - Avfrostningslut på tid		X		X
F - Avfrostningslut på temperatur	X		X	
F - Larm på Pb1	X	X	X	X
F - Avstängning (OFF) kompressor			X	
H - Pb1 installerad	X	X	X	X
H - Pb2 installerad	X		X	
H - Pb3 / D.I.1 aktiverad			D.I.	
H - Summer				X
R - Kompressor	X	X	X	X
R - Elvärme	X	X		
R - Fläktar			X	
R - Larm				X

IDPlus 971: PLINTAR

	1-2: Kompressorrelä
	2-3-4: 12 Vac/dc eller 5-6-7: 230 Vac → Avfrostningsrelä
Matning	6-7: modeller 12 Vac/dc eller 3-4: modeller 230 Vac
N-L	Strömförsörjning 230 Vac

TTL	TTL ingång eller digital Input 2
10-9	Givare Pb1
10-8	Givare Pb2
10-11	Digital ingång 1/ givare Pb3

AP1

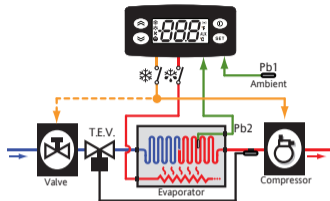

AP2

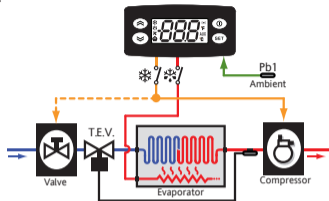

AP3

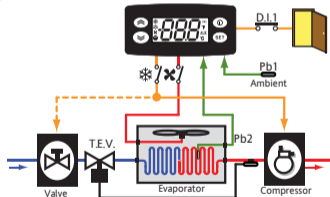

AP4

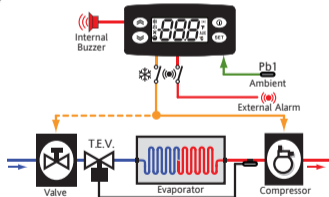

Ambient = Omgivande

Evaporator = Förångare

Internal Buzzer = Inbyggd summer

External Alarm = Externt larm

Valve = Ventil

Compressor = Kompressor

T.E.V. = Termostatisk expansionsventil

ANSLUTNINGAR IDPlus 974

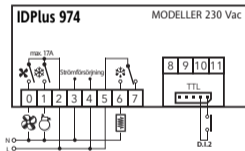
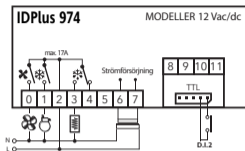

Anslutningar Givare



version med Pb3
(H11=0 och H43=y)



version med D.I.1
(H11≠0 och H43=n)

Förinställningar för olika applikationer

	AP1	AP2	AP3	AP4
F = Funktioner				
H = Ingångar och utgångar				
R = Reläutgång				
Kylning	X	X	X	X
F - Avfrostningslut på temperatur	X	X	X	X
F - HACCP		X		
F - Larm på Pb1	X	X	X	X
H - Pb1 installerad	X	X	X	X
H - Pb2 installerad	X	X	X	X
H - Pb3 / D.I.1 aktiverad		Pb3	D.I.	
H - Summer	X	X	X	X
R - Kompressor	X	X	X	X
R - Elvärme	X	X		
R - Fläktar	X	X	X	X
R - Extra			X	
R - Växelventil				X

IDPlus 974: PLINTAR

	0-2: Fläktrelä
	1-2: Kompressorrelä
	2-3-4: 12 Vac/dc eller 5-6-7: 230 Vac → Avfrostningsrelä
Matning	6-7: modeller 12 Vac/dc eller 3-4: modeller 230 Vac
N-L	Strömförsörjning 230 Vac

10-9	Givare Pb1
10-8	Givare Pb2
10-11	Digital ingång 1/ givare Pb3
TTL	TTL ingång eller digital ingång 2

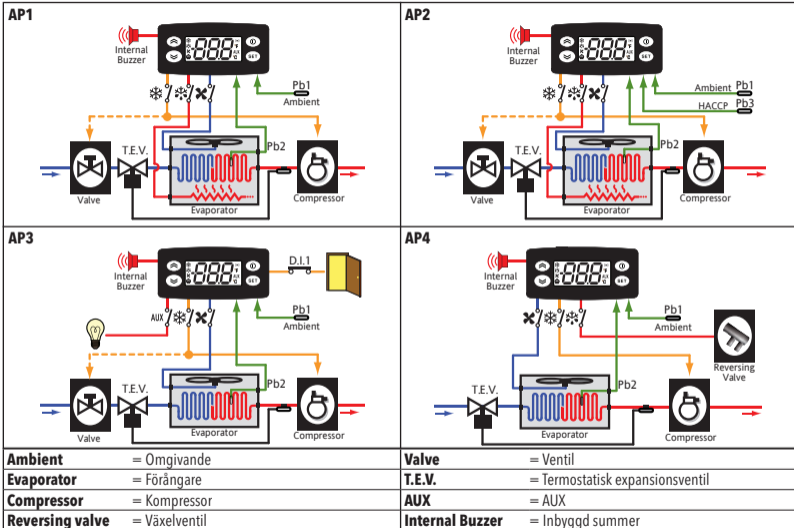

LADDNING AV FÖRINSTÄLLDA ANVÄNDNINGAR

Proceduren för att ladda en av de förinställda applikationerna är:

- vid spänningssättning av instrumentet håll knappen "Set" intryckt **set**: etiketten "AP1" visas;
- bläddra bland de olika applikationerna (AP1-AP2-AP3-AP4) med knapparna **↕** och **↕**;
- välj den önskade applikationen med knappen **set** (i exemplet applikationen "AP3") eller avsluta funktionen genom att trycka på knappen **⓪** eller vänta på att den avslutas automatiskt på tid;
- om funktionen har lyckats, visar displayen "y", om det inte lyckats visas "n";
- efter några sekunder återgår instrumentet till normalvisning.



LÅS TANGENBORDET

Tangentbordet kan låsas genom att gå in i menyn "Baskommando" med knappen **set** och genom att inom 2 sekunder trycka på knapparna **⓪** och **↕** med lämplig programmering av parametern "LOC" (se mapp "diS"). Om tangentbordet är låst, är det möjligt att komma åt menyn "Baskommando" och visa börvärde men inte ändra dess värde.

REGULATOR TILL/FRÅN

Regulatorn kan stängas av genom att trycka på knappen **⓪** i mer än 5 sekunder. I detta tillstånd, är regleringen avstängd och displayen visar "OFF".

ÅTKOMST OCH ANVÄNDNING AV MENYERNA

Alla funktioner är organiserade i menyer. För åtkomst till menyn "Maskinstatus" tryck och släpp knappen **set**.

För att gå in i menyn "Programmering" tryck på knappen **set** i mer än 5 sekunder. Om inte tangentbordet används inom 15 sekunder (time-out) eller genom att trycka på knappen **⓪**, bekräftas det sista värdet som visats på displayen.

MANUELL AKTIVERING AV AVFROSTNING

Tryck i mer än 5 sekunder på knappen . Avfrostningen aktiveras enbart om temperaturvillkoren uppfylls. Om temperaturvillkoren inte uppfylls blinkar displayen 3 gånger, för att ange att kommandot inte kommer att utföras.

MONTERING - MÅTT

Instrumentet kan installeras på panel. Gör ett hål 29x71 mm och för in instrumentet och fäst det med de medföljande klämmorna. Undvik att montera instrumentet på platser utsatta för hög fuktighet och/eller smuts; den är i själva verket, lämplig för användning i miljöer med vanlig eller normal förorening. Se till att plats finns för luftcirkulation genom instrumentets kylöppningar.

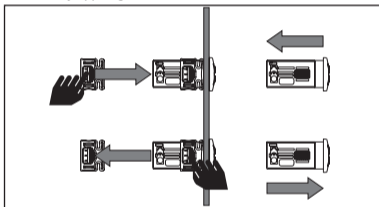
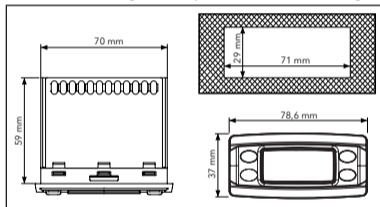

DIAGNOSTIK

Larm signaleras alltid av summer (om sådan finns) och larmikonen .

För att stänga av summer, tryck och släpp vilken knapp som helst, den tillhörande ikonen fortsätter att blinka.

ANMÄRKNINGAR: Om tidsfördröjning för larm pågår (mapp "AL" av tabellen Parametrar), signaleras inte larmet.

Vid larm för defekt givare Pb1 visas "E1".

Vid larm för defekt givare Pb2 visas "E2" (**enbart IDPlus 971/974**).

Vid larm för defekt givare Pb3 visas "E3".

LARM

Etik.	Fel	Orsak	Effekt	Åtgärd
E1	Givare1 defekt (Rum)	<ul style="list-style-type: none"> Uppmätta värden utanför funktionsområde Givare defekt / kortsluten / avbrott 	<ul style="list-style-type: none"> Visar etikett E1 Larmikon fast sken Inaktivering av regulator för max/min larm Kompressordrift baseras på parametrarna "Ont" och "Oft". 	<ul style="list-style-type: none"> kontrollera givartyp (avs. H00) kontrollera givarkabel byt givaren
E2	Givare2 defekt (avfrostning) enbart på IDPlus971/974	<ul style="list-style-type: none"> Uppmätta värden utanför funktionsområde Givare defekt / kortsluten / avbrott 	<ul style="list-style-type: none"> Visar etikett E2 Larmikon fast sken Avfrostningen avslutas på tid (dEt) Förångarfläktarna är: TILL om kompressorn är TILL och fungerar baserat på parametern FCO om kompressorn är FRÅN. 	<ul style="list-style-type: none"> kontrollera givartyp (avs. H00) kontrollera givarkabel byt givaren
E3	Givare3 defekt	<ul style="list-style-type: none"> Uppmätta värden utanför funktionsområde Givare defekt / kortsluten / avbrott 	<ul style="list-style-type: none"> Visar etikett E3 Larmikon fast sken 	<ul style="list-style-type: none"> kontrollera givartyp (avs. H00) kontrollera givarkabel byt givaren
AH1	Larm HÖG Temperatur Pb1	Värde läst av Pb1 > HAL efter tid lika med tAO (se "TEMPERATURLARM MAX/MIN")	<ul style="list-style-type: none"> Registrerar etikett AH1 i mappen AL Ingen effekt på regleringen 	Vänta på att av värdet som mäts av Pb1 går under HAL.
AL1	Larm LÅG Temperatur Pb1	Värde läst av Pb1 < LAL efter tid lika med tAO (se "TEMPERATURLARM MAX/MIN")	<ul style="list-style-type: none"> Registrerar etikett AL1 i mappen AL Ingen effekt på regleringen 	Vänta på att av värdet som mäts av Pb1 går över LAL
EA	Externt larm	digital ingång aktiverad (H11 = ±5)	<ul style="list-style-type: none"> Registrerar etikett EA i mappen AL Larmikon fast sken Blockering av regleringen om rLO = y 	kontrollera och avlägsna det som har orsakat larmet på D.I.
OPd	Larm för öppen dörr	Digital ingång aktiverad (H11 = ±4) (för en tid längre än tdO)	<ul style="list-style-type: none"> Registrerar etikett OPd i mappen AL Larmikon fast sken Blockering av regleringen 	<ul style="list-style-type: none"> Stäng dörren Fördrojd funktion bestämd av OAO
Ad2	Avfrostningsstopp på tid	Avslutning av avfrostning på tid istället för styrt av temperaturen i elementet läst av Pb2.	<ul style="list-style-type: none"> Registrering av label Ad2 i mappen AL Larmikon fast sken 	Vänta på efterföljande avfrostning för automatisk återställning

Etik.	Fel	Orsak	Effekt	Åtgärd
COH	Larm för overtemperatur	Värdet som mäts av Pb3 överstiger värdet i SA3.	<ul style="list-style-type: none"> Registrering av label COH i mappen AL Larmikon fast sken Blockering av regleringen (Kompressor) 	Vänta på att temperaturen som mäts av Pb3 understiger värdet i SA3 (Börvärde) minus dA3 (differens).
nPA	Allmänt pressostatatlarm	Aktivering av trycklarm från pressostat.	<p>Om antalet brytningar i tryckvakten < PEn:</p> <ul style="list-style-type: none"> Registrerar mapp nPA i mappen AL med antal tryckbrytningar Blockering av regleringen (Kompressor och fläktar) 	Kontrollera och avlägsna det som har orsakat larmet på D.I. (Automatisk återställning)
PAL	Allmänt pressostatatlarm	Aktivering av trycklarm från pressostat.	<p>Om antalet brytningar i tryckvakten = PEn:</p> <ul style="list-style-type: none"> Visar etikett PAL Registrering av label PA i mappen AL Larmikon fast sken Blockering av regleringen (Kompressor och fläktar) 	<ul style="list-style-type: none"> Stäng av och slå på regulatorm Återställ larm genom att gå in i funktionsmappen och välj funktionen rAP (Manuell återställning)
HC n	Min/Max värde i Pb3 när det är utanför mätområdet (SLH...SHH)	Lagrar Max/Min värdet uppnått av Pb3 när det gått utanför området SLH...SHH. "n" anger antal gånger värdet varit utanför området.	<ul style="list-style-type: none"> Registrering av mapp "HC n" i mappen AL Larmikon fast sken Ingen effekt på regleringen 	OBS: "n" kan anta värden från 1 till 8. Om n > 8, blinkar mappen HC8 och systemet skriver över mappar där n=1.
tC n	Varaktighetstid för Pb3 utanför området (SLH...SHH)	Lagrar varaktighetstiden Pb3 värde utanför område SLH...SHH. "n" anger antal gånger värdet varit utanför området.	<ul style="list-style-type: none"> Registrering av mapp "tC n" i mappen AL Larmikon fast sken Ingen effekt på regleringen 	OBS: "n" kan anta värden från 1 till 8. Om n > 8, blinkar mappen HC8 och systemet skriver över mappar där n=1.
bC n	Värde avläst av Pb3 vid återgång från bOt	Lagrar värdet läst av Pb3 vid återkallande från ett strömavbrott. "n" anger antal gånger det inträffat strömavbrott.	<ul style="list-style-type: none"> Registrering av mapp "bC n" i mappen AL Ingen effekt på regleringen 	OBS: "n" kan anta värden från 1 till 8. Om n > 8, blinkar mappen HC8 och systemet skriver över mappar där n=1.
bt n	Varaktighetstid för Pb3 utanför band under bOt	Lagrar varaktighetstiden utanför band av Pb3 under ett strömavbrott. "n" framställer det progressiva antalet inträffade Black-out.	<ul style="list-style-type: none"> Registrering av mapp "bt n" i mappen AL Det innehållna värdet är 0 om värdet för Pb3 är kvar i bandet, ≠ 0 om det lästa värdet har lämnat bandet. Ingen effekt på regleringen 	OBS: "n" kan anta värden från 1 till 8. Om n > 8, blinkar mappen HC8 och systemet skriver över mappar där n=1.









ANMÄRKNING: för att radera mapparna "HC n", "tC n", "bC n" och "bt n" som finns i mappen AL utför funktionen **rES** som finns i mappen FnC.

LÖSENORD

Lösenord "PA1": tillåter åtkomst till "**Användarparametrar**". Som standard är lösenordet inte aktiverat (**PS1=0**).

För att aktivera det (**PS1≠0**): tryck **set** i mer än 5 sekunder, bläddra i parametrarna med  och  tills du hittar etikett **PS1**, tryck **set** för att visa värdet på den, ändra med  och  och spara värdet genom att trycka **set** eller . Om lösenordet är aktiverat kommer det att krävas för åtkomst till Användarparametrar.

Lösenord "PA2": tillåter åtkomst till "**Installatörsparametrar**". Som standard är lösenordet aktiverat (**PS2=15**).

För att ändra det (**PS2≠15**): tryck **set** i mer än 5 sekunder, bläddra i parametrarna med  och  tills du hittar **PA2**, tryck **set**, ställ med  och  in värdet "15" och bekräfta det med **set**. Bläddra bland mapparna tills du hittar etikett **dis** och tryck **set** för att gå in. Bläddra bland parametrarna med  och  tills du hittar etikett **PS2**, tryck **set** för att visa dess värde, ändra det med  och . Spara värdet genom att trycka **set** eller .

Visning av "PA2" enligt nedanstående:

- 1) **PA1 och PA2 ≠ 0**: Genom att trycka **set** i mer än 5 sekunder visas "PA1" och "PA2". Då kan man välja att få tillträde till "Användarparametrar" (PA1) eller till "Installatörsparametrar" (PA2).
- 2) **Annars**: Lösenordet "PA2" finns bland parametrarna på nivå 1. Om PA2 är aktiverat måste det anges för att komma åt "Installatörsparametrarna" PA2 anges på samma sätt som PA1 för lösenordet PA1.

Om det inmatade värdet är fel visas åter PA1/PA2 och proceduren måste upprepas.

ANVÄNDNING AV COPY CARD

Copy Card ska anslutas till den seriella porten (TTL) och möjliggör snabbprogrammering av instrumentets parametrar.

Gå till "**Installatörsparametrarna**" genom att mata in "PA2", bläddra bland mapparna med  och  tills visa mappen **FPr** visas. Välj den med **set**, bläddra bland parametrarna med  och  och välj funktion med **set** (ex. **UL**).

- **Upload (UL)**: välj UL och tryck **set**. Med detta kommando laddas programmeringsparametrarna från instrumentet till nyckeln. Om funktionen lyckats, visar displayen "**y**", annars "**n**".
- **Format (Fr)**: Med detta kommando är det möjligt att formatera nyckeln (rekommenderat vid första användning).
Varning: användning av parametern **Fr** raderar alla data. Operationen kan inte ångras.
- **Nedladdning**: Anslut nyckeln till avstängt instrument. Vid påslagning startar nerladdningen av data automatiskt från nyckeln till instrumentet. Efter lampstestet visar displayen "**dLy**" om funktionen lyckades och "**dLn**" om den inte lyckades.

ANMÄRKNING: Efter nedladdningen fungerar instrumentet med de nya inställningarna.

MENY MASKINSTATUS

Genom att trycka och släppa knappen **set** är det möjligt att komma in i menyn "Maskinstatus". Om inga larm pågår visas etikett "SEt". Använd knapparna  och  för att bläddra mellan menyns alla mappar:







- AL: larmmapp (**kan enbart ses om det finns aktiva larm**);
 - SEt: börvärde;
 - Pb1: värde i givare 1 - Pb1;
 - Pb2: värde i givare 2 - Pb2* (**bara modellerna IDPlus 971/974**);
 - Pb3: värde i givare 3 - Pb3**;
- * **mappen visas om Pb2 är installerad (H42 = y)**
** **mappen visas om Pb3 är installerad (H11 = 0 och H43 = y)**

Inställning av börvärde: För att visa börvärdet, tryck på knappen **set** när etiketten "SEt" visas. Värdet för börvärdet visas på displayen. För att ändra börvärdet tryck, inom 15 sekunder, på knapparna  och . För att bekräfta ändringen tryck **set**.

Visa givare: Om knappen **set** trycks vid etikett Pb1, Pb2 eller Pb3 visas det värde som mäts av tillhörande givare (ANMÄRKNING: värdet kan inte ändras).

PROGRAMMERINGSMENY

För att gå in i menyn "Programmering" tryck i mer än 5 sekunder på knappen **set**. Om programmerat kommer det att komma en begäran om lösenord. PA1 för "Användarparametrar" och PA2 för "Installatörsparametrar" (se avsnitt LÖSENORD).

"Användarparametrar": Vid återkomst visas displayen den första parametern (ex. "diF"). Tryck  och  för att bläddra bland alla parametrar av nuvarande nivå. Välj den önskade parametern genom att trycka **set**. Tryck  och  för att ändra den och **set** för att spara ändringen.

"Installatörsparametrar": Vid återkomst visas den första mappen i displayen den första mappen (ex. "CP"). Tryck  och  för att bläddra bland mapparna av nuvarande nivå. Välj den önskade mappen med **set**. Tryck  och  för att bläddra bland nuvarande mappens parametrar och välj parametern med **set**. Tryck  och  för att ändra den och **set** för att spara ändringen.

ANMÄRKNING: Det rekommenderas att stänga av och slå på instrumentet igen varje gång man ändrar konfigurationen av parametrarna för att förhindra felfunktioner på konfigurationen och/eller pågående tidsfunktioner.

MAX/MIN TEMPERATURLARM

Larmtemperatur relaterad till börvärde (Att=1)

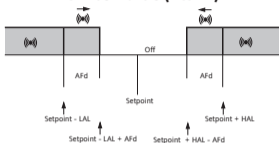

Larmtemperatur i absolut värde (Att=0)

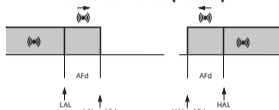

Lågtemplarm	Temp. \leq Börvärde + LAL *	Temp. \leq LAL (LAL med tecken)
Högtemplarm	Temp. \geq Börvärde + HAL **	Temp. \geq HAL (HAL med tecken)
Avstängning av lågtemplarm	Temp. \geq Börvärde + LAL + AFd eller \geq Börvärde - ILALI + AFd (LAL < 0)	Temp. \geq LAL + AFd
Avstängning av högtemplarm	Temp. \leq Börvärde + HAL - AFd (HAL > 0)	Temp. \leq HAL - AFd
	* om LAL är negativt, Börvärde+LAL < Börvärde **om HAL är negativt, Börvärde+HAL < Börvärde	

ANSVAR OCH ÖVRIGA RISKER

ELIWELL CONTROLS SRL tar inget ansvar för eventuell skada som beror på:

- installation/användning som är annan än den som förutses - och speciellt då som inte utförs enligt de säkerhetsföreskrifter som gäller enligt lagar och/eller som medföljde denna manual;
- användning på elkåp som inte garanterar ett lämpligt skydd mot elstötar, vatten och damm i de gjorda monteringsvillkoren;
- användning av elkåp som möjliggör åtkomst till farliga delar utan användning av verktyg;
- åverkan eller annan förändring av produkten;
- installation/användning i elkåp som inte uppfyller normer och föreskrifter i gällande lagar.

FÖRKLARING OM ANSVARSFRIHET

Denna publikation är exklusiv egendom av ELIWELL CONTROLS SRL som sätter totalförbud mot all reproduktion eller spridning om inte uttryckligen auktoriserad av ELIWELL CONTROLS SRL.

Vi har noggrant tagit fram denna manual; men detta till trots kan ELIWELL CONTROLS SRL inte åta sig något som helst ansvar för sådant som kan ske då den används. Samma sak gäller för varje person eller företag som är inblandade i skapandet av denna handbok. ELIWELL CONTROLS SRL reserverar sig rätten att när som helst, utan föregående varning, utföra funktionella eller estetiska förändringar.

ELEKTRISKA KOPPLINGAR

Varning! Utför alltid elkopplingar med maskinen avstängd.

Instrumentet är utrustat med anslutningsplintar med skruv eller demonterbara kontakter för anslutning av elkablar med max. tvärsnitt på 2,5 mm² (enbart en ledare per klämma för effektanslutningar): för klämmornas kapacitet se etiketten på instrumentet. Överstig inte maximalt tillåten spänning; om högre spänning skall installeras, använd en kontaktor med adekvat spänning.

Se till att strömförsörjningens voltal är det voltal som instrumentet kräver.

Givarna kräver ingen speciell polaritet och kablarna kan förlängas med hjälp av tvåtrådig kabel (det bör noteras att förlängningen av givarkablar kan påverka instrumentet avseende EMC.: yttersta hänsyn ska ägnas åt kablagen). Det är lämpligt att hålla kablarna för givarna, strömförsörjningen och sladden för TTL seriell separat från effektkablarna.

ANVÄNDNINGSVILLKOR

Tillåten användning

För säkerhetens skull skall instrumentet installeras och användas enligt de instruktioner som medföljer. Speciell hänsyn skall tagas till att det under normalt tillstånd inte går att komma åt delar som är försörjda med farlig spänning. Anordningen skall skyddas mot vatten och damm, och skall dessutom endast vara åtkombar med hjälp av det härför avsedda verktyget (förutom fronten).

Anordningen är lämplig för inbyggnad i en apparat för hushållsbruk och/eller liknande utrustning och har testats angående säkerhetsaspekter enligt harmoniserade europeiska referensstandarder.

Ej tillåten användning

Det är förbjudet att använda den på andra sätt än de uttryckligen tillåtna. Observera att reläkontakterna är av funktionell typ och kan falla: eventuella skyddsanordningar förutsedda av produktens lagstiftning eller föreslagna av sunt förnuft på grund av uppenbara säkerhetsbehov bör göras utanför instrumentet.

TEKNISKA DATA (EN 60730-2-9)

Klassificering:	reglerenhet (inte säkerhet) för inbyggnad
Montering	på panel, med borrhål 71x29 mm (+0.2/-0.1 mm).
Åtgärdstyp:	1.B
Föreningsgrad:	2
Materialgrupp:	IIIa
Överspänningskategori:	II
Nominell impulsspänning:	2500 Vac
Temperatur:	Användning: -5 ... 55 °C - Lagerhållning: -30 ... 85 °C
Spänningsmatning:	12 Vac/dc (±10%) 50/60 Hz eller 230 Vac (±10%) 50/60 Hz
Strömförbrukning:	4,5W max
Digitala utgångar (relä):	se etiketten på anordningen
Brandklass kategori:	D
Mjukvaruklass:	A

ANMÄRKNING: kontrollera stömförsörjningen som anges på instrumentets etikett; kontakta försäljningsavdelningen för tillgänglighet av reläkapacitet och strömförsörjningar.

YTTERLIGARE INFORMATIONER

Ingångsegenskaper

Visningsområde:	NTC: -50.0...110 °C; PTC: -55.0...140 °C; PT1000: -55.0...150 °C (på display med 3 siffror + tecken)
Noggrannhet:	NTC, PTC, PT1000 (-55,0...70 °C): Bättre än 0.5% av full skala +1 siffra. PT1000 (+70,0...150 °C): Bättre än 0.6% av full skala +1 siffra.
Upplösning:	0,1 °C
Summer:	JA (beror på modell)
Analoga ingångar:	IDPlus 902/961: 1 NTC (default)/PTC/PT1000 (parameter H00) IDPlus 971/974: 2 NTC (default)/PTC/PT1000 (parameter H00)
Digitala ingångar:	IDPlus 902/961: 1 potentialfria digitala ingångar IDPlus 971/974: 2 potentialfria digitala ingångar

ANMÄRKNINGAR: - D.I.1 kan även konfigureras som givaringång (**H11**=0 och **H43**=y)
- D.I.2, om aktiv, ska anslutas till plintarna 1-2 på kontakt TTL (**IDPlus 971/974**)

Utgångarnas egenskaper

Digitala utgångar:

- IDPlus 902:** 1 relä OUT1: NÖ 8(4) A - NC 6(3) A max 250 Vac
- IDPlus 961:** 1 Kompressorrelä: UL60730 (A) 2Hp (12FLA - 72LRA) max 240 Vac eller
- IDPlus 971:** 1 Avfrostningsrelä: NÖ 8(4) A - NC 6(3) A max 250 Vac
1 Kompressorrelä: UL60730 (A) 2Hp (12FLA - 72LRA) max 240 Vac eller
- IDPlus 974:** 1 avfrostningsrelä: NÖ 8(4) A - NC 6(3) A max 250 Vac
1 Kompressorrelä: UL60730 (A) 2Hp (12FLA - 72LRA) max 240 Vac eller
1 Fläktrelä: 5(2) A max 250 Vac

Mekaniska egenskaper

Hölje:

Mått:

Plintar:

Konnektorer:

Fuktighet:

Kropp i plast PC+ABS UL94 V-0, fönster i polykarbonat, knappar i termoplastiskt harts
front 78,6x37 mm, djup 59 mm (plintar exkluderade)
med skruv eller demonterbara kontakter för kablar med tvärsnitt 2,5 mm²
TTL för anslutning av Copy Card + D.I.2 (**enbart modeller IDPlus 971/974**)
Användning / Lagerhållning: 10...90 %RH (icke-kondenserande)

Lagstiftning

Födoämnessäkerhet:

Anordningen överensstämmer med standarden EN13485 som följer:

- lämplig för lagring
- applikation: luft
- klimatområde A
- mätclass 1 i området från -25 ... 15 °C (*)

(* **uteslutande med givare från Eliwell**)

ANMÄRKNING: De tekniska egenskaperna, angivet i detta dokument, angående mätning (område, noggrannhet, upplösning, etc.) hänvisar till instrumentet i strikt mening, och inte till medföljande tillbehör, t.ex. givare. Detta medför att det fel som kommer från givaren skall läggas till instrumentets egenskaper.

BESKRIVNING FAMILJ IDPLUS 902/961

IDPlus 902/961 är regulatorer med 1 reläutgång, 1 temperaturgivare för reglering och 1 multifunktionsingång Digital/ Temperatur.

Temperaturstyrning och start/stopp av kompressor och stoppavfrostning.

Uppvärmning: regulatorn kan även användas som en enkel Till-/Fråntermostat för uppvärmning.

Den digitala ingången (D.I.) kan användas för:

- bövrädesförskjutning
- avfrostningsstart
- dörrkontakt
- stand-by
- externt larm
- Infrysning
- pressostat
- HACCP larm

TABELL "ANVÄNDARPARAMETRAR" (IDPlus 902/961)

PAR.	BESKRIVNING	OMRÅDE	AP1	AP2	AP3	AP4	M.U.
SEt	Börvärde för temperaturreglering.	LSE ... HSE	0,0	0,0	0,0	-2,0	°C/°F
diF	Differens för styrning av kompressorrelä.	0,1 ... 30,0	2,0	2,0	2,0	0,1	°C/°F
HSE	Det högsta värde som börvärdet kan ställas in på.	LSE ... 302	99,0	140	140	5,0	°C/°F
LSE	Det lägsta värde som börvärdet kan ställas in på.	-58,0 ... HSE	-50,0	-55,0	-55,0	-10,0	°C/°F
dit	Intervall mellan start av 2 avfrostningar. 0 = Inga avfrostningar.	0 ... 250	6			8	timmar
dEt	Maximal tid för avfrostning.	1 ... 250	30			30	min
HAL	Högtemperaturlarm.	LAL ... 150	50,0	150	150	50,0	°C/°F
LAL	Lågtemperaturlarm.	-50,0 ... HAL	-50,0	-50,0	-50,0	-50,0	°C/°F
SA3	Larmvärde för Sensor 3.	-50,0 ... 150				70,0	°C/°F
LOC	Knapplås. n = nej; y = ja (knappsatsen är låst).	n/y	n	n	n	n	flag
PS1	Lösenord 1 för åtkomst till parametrarna i menyn "QUICK"	0 ... 250	0	0	0	0	num
CA1	Kalibrering1. Temperaturvärde som skall läggas till det värde som registreras av Pb1.	-12,0 ... 12,0	0,0	0,0	0,0	0,0	°C/°F
CA3	Kalibrering3. Temperaturvärde som skall läggas till det värde som registreras av Pb3.	-12,0 ... 12,0				0,0	°C/°F
ddL	Visning under avfrostning.	0/1/2	0			0	num
Ldd	Tid för blockering av display efter avfrostning (med ddL=2). 0=funktionen avstängd.	0 ... 255	30			30	min
H43	Pb3 installerad.	n/y				y	flag
rEL	Version: Bara information.	/	/	/	/	/	/
tAb	Reserverad: Bara information.	/	/	/	/	/	/

Anmärkning: ** Bland parametrarna i menyn "ANVÄNDARE" finns också "PA2" som tillåter åtkomst till menyn "Installatör".
 *** för komplett lista över parametrarna, se: BILAGA A: **Tabell "Installatörparametrar"**.

TABELL "INSTALLATÖRPARAMETRAR" (IDPlus 902/961)

PAR.	BESKRIVNING	RANGE	AP1	AP2	AP3	AP4	M.U.
SEt	Bövråde för temperaturreglering.	LSE ... HSE	0,0	0,0	0,0	-2,0	°C/°F
KOMPRESSOR (mapp "CP")							
dIF	dIFferential. Differens för styrning av kompressorrelä. Reläet bryter när bövrädet uppnås och sluter vid bövråde plus differens.	0,1...30,0	2,0	2,0	2,0	0,1	°C/°F
HSE	Det högsta värde som bövrädet kan ställas in på.	LSE...302	99,0	140	140	5,0	°C/°F
LSE	Det lägsta värde som bövrädet kan ställas in på.	-58,0...HSE	-50,0	-55,0	-55,0	-10,0	°C/°F
OSP	Värde att addera till bövrädet för bövrädesförskjutning om bövrädesförskjutning är aktiverad.	-30,0...30,0	3,0	3,0	0,0	0,0	°C/°F
Hc	Regleringssätt. C (0) = Kyla; H (1) = Värme.	C/H	C	C	H	C	flag
Ont	Kompressorns gångtid om temperatursensorn inte fungerar. Om Ont ställs till 1 och Oft till 0 går kompressorn kontinuerligt. Om Oft/Ont > 0 går den enligt inställda tider.	0 ... 250	0	0	0	0	min
Oft	Kompressorns stopptid om temperatursensorn inte fungerar. Om Oft ställs till 1 och Ont till 0 går kompressorn aldrig. Om Oft/Ont > 0 går den enligt inställda tider.	0 ... 250	1	1	1	1	min
dOn	Startfördröjning för kompressor. Fördröjningen innebär att reläet inte drar förrän tiden gått ut trots att sensorn givit startkommando.	0 ... 250	0	0	0	0	sek
dOF	Minsta stilleståndstid för kompressor. Minst den inställda tiden måste gå mellan stopp och nästa start.	0 ... 250	0	0	0	0	min
dbi	Fördröjning mellan starter. Inställd tid måste gå mellan två på varandra följande starter.	0 ... 250	0	0	0	0	min
OdO (!)	Fördröjning av alla funktionen efter att instrumentet spänningssatts. 0 innebär att funktionen inte är aktiverad.	0 ... 250	0	0	0	0	min
dcS	Bövråde för infrysning.	-58,0...302	0,0	0,0	0,0	0,0	°C/°F
tdc	Tid för infrysning.	0 ... 255	0	0	0	0	min
dcc	Avfrostningsfördröjning efter infrysning.	0 ... 255	0	0	0	0	min
AVFROSTNING (mapp "dEF")							
dit	Intervall mellan start av 2 avfrostningar. 0 = Inga avfrostningar.	0 ... 250	6	0	0	8	timmar
dCt	Val av tidräkning för avfrostningsintervall. 0 = Kompressorns drifttid Avfrostning är aktiv bara när kompressorn är till; 1 = Drifttid. Avfrostningsintervallet räknas alltid när instrumentet är spänningssatt; 2 = Varje gång kompressorn stoppas av instrumentet genomförs en avfrostning.	0/1/2	1	1	1	1	ant

PAR.	BESKRIVNING	RANGE	AP1	AP2	AP3	AP4	M.U.
dOH	Fördörjning av avfrostning efter startkommando.	0 ... 59	0	0	0	0	min
dEt	Maximal tid för avfrostning.	1 ... 250	30	1	1	30	min
dPO	Avfrostning vid spänningssättning av instrumentet. n (0) = nej; y (1) = ja.	n/y	n	n	n	n	flag
LARM (mapp "AL")							
Att	Parameter för inställning av "HAL" och "LAL" som antingen absolut värde eller relaterat till börvärde. 0 = absolut värde; 1 = relativt värde.	0/1	0	0	0	0	ant
Afd	Differens för larm.	1,0 ... 50,0	2,0	2,0	2,0	2,0	°C/°F
HAL	Högtemperaturlarm. Temperaturvärde (relaterat till börvärde eller absolut värde i relation till Att), som aktiverar en larmsignal om det överskrids.	LAL...302	50,0	150	150	50,0	°C/°F
LAL	Lågtemperaturlarm. Temperaturvärde (relaterat till börvärde eller absolut värde i relation till Att), som aktiverar en larmsignal om det underskrids.	-58,0...HAL	-50,0	-50,0	-50,0	-50,0	°C/°F
PAO	Larmfördörjning efter att regulatorn spänningssatts.	0 ... 10	0	0	0	0	timmar
dAO	Larmfördörjning efter avfrostning.	0 ... 999	0	0	0	0	min
OAO	Fördörjning av temperaturlarm efter att den digitala ingången avaktiverats. (Stängd dörr).	0 ... 10	0	0	0	0	timmar
tdO	Fördörjning av temperaturlarm efter att den digitala ingången aktiverats. (Öppen dörr).	0 ... 250	0	0	0	0	min
tAO	Fördörjning av temperaturlarm.	0 ... 250	0	0	0	0	min
rLO	Ett externt larm blockerar regulatorm. n (0) = blockerar inte; y (1) = blockerar.	n/y	n	n	n	n	flag
SA3	Larmvärde för Sensor 3.	-58,0...302	0,0	0,0	0,0	70,0	°C/°F
dA3	Larmdifferens för Sensor 3.	1,0 ... 50,0	1,0	1,0	1,0	10,0	°C/°F
BELYSNING & DIGITALA INGÅNGAR (mapp "Lit")							
dOd	Funktion i digital ingång. 0 = ingenting; 1 = stoppar fläktarna; 2 = stoppar kompressorn; 3 = stoppar fläktar och kompressor.	0/1/2/3	0	0	0	0	ant
dAd	Tillslagsfördörjning för digitala ingångar Fördörjning för aktivering av den digitala ingången.	0 ... 255	0	0	0	0	min
dCO	Fördörjning av kompressorstopp efter tillslag av digital ingång.	0 ... 255	1	1	1	1	min
PRESSOSTAT (mapp "PrE")							
Pen	Högsta antal tillåtna felsignaler i ingång för tryckvakt.	0 ... 15	0	0	0	0	ant
PEI	Tidsintervall för PEn .	1 ... 99	1	1	1	1	min
PEt	Startfördörjning för kompressor efter avstängning av pressostat.	0 ... 255	0	0	0	0	min

PAR.	BESKRIVNING	RANGE	AP1	AP2	AP3	AP4	M.U.
KOMMUNIKATION (mapp "Add")							
PtS	Val av kommunikationsprotokoll. t (0) = Televis; d (1) = Modbus.	t/d	t	t	t	t	flag
dEA	Instrumentets nummer inom familjen (giltiga värden från 0 till 14).	0 ... 14	0	0	0	0	ant
FAA	Instrumentets familj (giltiga värden från 0 till 14).	0 ... 14	0	0	0	0	ant
Pty	Modbus parity bit: n (0) = Ingen; E (1) = Jamm; o (2) = Udda.	n/E/o	n	n	n	n	ant
StP	Modbus stop bit: 1b (0) = 1 bit; 2b (1) = 2 bit.	1b/2b	1b	1b	1b	1b	flag
DISPLAY (mapp 'diS')							
LOC	Knapplös. Det är fortfarande möjligt att öppna sidor för att ställa in parametrar, inklusive denna parameter för att åter låsa upp knappsatsen. n (0) = nej; y (1) = ja.	n/y	n	n	n	n	flag
PS1	När denna parameter har ett värde som är större än 0 är det ett lösenord för att komma till " Användarparametrar ".	0 ... 250	0	0	0	0	ant
PS2	När denna parameter har ett värde som är större än 0 är det ett lösenord för att komma till " Installatörsparametrar ".	0 ... 250	15	15	15	15	ant
ndt	Visa decimaltecken, n = Inget decimaltecken (bara heltal), y = Visa decimaltecken.	n/y	y	y	y	y	flag
CA1	Kalibrering 1. Temperaturvärde som skall läggas till det värde som registreras av sensor 1.	-12,0...12,0	0,0	0,0	0,0	0,0	°C/°F
CA3	Kalibrering 3. Temperaturvärde som skall läggas till det värde som registreras av sensor 3.	-12,0...12,0	0,0	0,0	0,0	0,0	°C/°F
ddL	Visning under avfrostning. 0 = Visa temperatur som mäts av styrsensor; 1 = Visa det värde som gällde vid början av avfrostningen; 2 = Visa "deF" under avfrostning.	0/1/2	0	0	0	0	ant
Ldd	Tid för blockering av display efter avfrostning (med ddL = 2). 0 = funktionen avstängd.	0 ... 255	30	30	30	30	min
dro	Välj °C eller °F för att visa temperatur. (0 = °C, 1 = °F). OBS: ändring från °C till °F eller tvärtom ändrar INTE värdena på SET, diF, etc. (ex. set=10°C blir 10°F)	0/1	0	0	0	0	flag
ddd	Val av värdetyp att visa på displayen. Värde som visas i displayen. 0 = Börvärde; 1 = qivare 1; 2 = qivare 2; 3 = qivare 3.	0/1/2/3	1	1	1	1	ant
HACCP (mapp "HCP")							
SHH	Inställning hög HACCP. Högtemperaturlarm i HACCP.	-55,0... 150	0,0	0,0	0,0	0,0	°C/°F
SLH	Inställning låg HACCP. Lågtemperaturlarm i HACCP.	-55,0... 150	0,0	0,0	0,0	0,0	°C/°F
drA	Fördröjning för larmlagring. Den minsta tid som värdet måste vara i den kritiska zonen för att larvet ska lagras. När tiden löpt ut signaleras och sparas ett HACCP-larm.	0 ... 99	0	0	0	0	min
drH	Återställning av HACCP-larm efter senaste återställningen. Detta är den tid som måste gå efter att instrumentet startats innan några larm automatiskt tas bort.	0 ... 250	0	0	0	0	timmar

PAR.	BESKRIVNING	RANGE	AP1	AP2	AP3	AP4	M.U.
H50	Aktivering av HACCP-funktioner och larmrelä. 0 = HACCP-larm INTE aktiverade; 1 = HACCP-larm aktiverade men larmrelä INTE aktiverat; 2 = HACCP-larm och larmrelä aktiverat.	0/1/2	0	0	0	0	ant
H51	Fördröjningstid för HACCP larm.	0 ... 250	0	0	0	0	min
KONFIGURATION (mapp "CnF")							
H00	Val av qivare. 0 = PTC; 1 = NTC; 2 = PT1000	0/1/2	1	1	1	1	ant
H11	Konfiguration av digital ingång 1/polaritet. 0 = avstängd; ±1 = avfrostning; ±2 = bövrädesförskjutning; ±3 = aux; ±4 = dörrkontakt; ±5 = extert larm; ±6 = Stand-by; ±7 = pressostat; ±8 =Nedfrysning; ±9 = stänger av lagring av HACCP larm. ANMÄRKNING: • "+" anger att ingången är aktiv om kontakten är stängd. • "-" anger att ingången är aktiv om kontakten är öppen.	-9 ... +9	0	0	0	0	ant
H21	(bara IDPlus 961) Inställning digital utgång 1 (⊗). 0 = avstängd; 1 = kompressor; 2 = avfrostning; 3 = fläktar; 4 = larm; 5 = AUX; 6 = Stand-by.	0 ... 6	1	1	1	1	ant
H22	(bara IDPlus 902) Inställning digital utgång 1 (⊗). Samma som för H21.	0 ... 6	1	1	1	1	ant
H31	Inställning av knapp UPP. 0 = avstängd; 1 = avfrostning; 2 = används ej; 3 = bövrädesförskjutning; 4 = stand-by; 5 = återställ HACCP-larm; 6 = stäng av HACCP-larm; 7 =Nedfrysning.	0 ... 7	1	0	0	1	ant
H32	Inställning av knapp NED. Samma som för H31.	0 ... 7	0	0	0	0	ant
H43	Sensor 3 installerad. n (0) = nej; y (1) = ja.	n/y	n	n	n	y	flag
reL	Version: Bara information.	/	/	/	/	/	/
tAb	Reserverad: Bara information.	/	/	/	/	/	/
COPY CARD (mapp "FPr")							
UL	Överföring av programmeringsparametrar från instrument till CopyCard.	/	/	/	/	/	/
Fr	Formatera Copy Card. Raderar all data från Copy Card. OBS: Användningen av parametern "Fr" medför att alla inmatade data förloras för gott. Kommandot kan inte ångras!!	/	/	/	/	/	/
FUNKTIONER (mapp "FnC")							
rAP	Återställ presstostatlarm.	/	/	/	/	/	/
rES	Återställ HACCP larm.	/	/	/	/	/	/

ANMÄRKNING: Om en eller flera parametrar märkta med (!) ändras, MÅSTE styrkontrollen stängas av och sedan slås på igen för att garantera korrekt funktion.

BESKRIVNING AV FAMILJ IDPlus 971

IDPlus 971 är regulatorer med 2 reläutgångar, 2 temperaturgivare (reglering och förångare), en multifunktionsingång Digital/Temperatur och en digital ingång.

Reläutgång 2 kan användas för styrning av:

- kompressor
- avfrostningsvärme
- förångarfläktar
- AUX utgång
- larm
- stand-by

Den andra givaren kan användas för styrning av avfrostning och förångarfläktar.

De digitala ingångarna (D.I.1 och D.I.2) kan används för:

- börvärdesförskjutning
- avfrostningsstart
- styrning av AUX
- dörrkontakt
- stand-by
- externt larm
- nedfrysning
- pressostat
- HACCP larm

TABELL "ANVÄNDARPARAMETRAR" (IDPlus 971)

PAR.	BESKRIVNING	RANGE	AP1	AP2	AP3	AP4	M.E.
SEt	Bövråde för temperaturreglering.	LSE ... HSE	0,0	0,0	0,0	0,0	°C/°F
diF	Differens för styrning av kompressorrelä.	0,1 ... 30,0	2,0	2,0	2,0	2,0	°C/°F
HSE	Det högsta värde som bövrådet kan ställas in på.	LSE ... 302	99,0	99,0	99,0	99,0	°C/°F
LSE	Det lägsta värde som bövrådet kan ställas in på.	-58,0 ... HSE	-50,0	-50,0	-50,0	-50,0	°C/°F
dy	Typ av avfrostning.	0/1/2	0	0			ant
dit	Intervall mellan start av 2 avfrostningar. 0 = Inga avfrostningar.	0 ... 250	6	6	6	6	timmar
dEt	Maximal tid för avfrostning.	1 ... 250	30	30	30	30	min
dSt	Stopptemperatur för avfrostning. Temperaturen mäts av elementgivare.	-50,0 ... 150	8,0		8,0		°C/°F
FSt	Stopptemperatur för fläkt.	-50,0 ... 150			50,0		°C/°F
Fdt	Fläktfördröjning efter avfrostning.	0 ... 250			0		min
dt	Droptid.	0 ... 250			0		min
dFd	Skall fläkten vara avstängd under avfrostning	n/y			y		flag
HAL	Högtemperaturlarm.	LAL ... 150	50,0	50,0	50,0	50,0	°C/°F
LAL	Lågtemperaturlarm.	-50,0 ... HAL	-50,0	-50,0	-50,0	-50,0	°C/°F
dOd	Funktion i digital ingång. 0 = ingenting 1 = stoppar fläktarna; 2 = stoppar kompressorn; 3 = stoppar fläktar och kompressor.	0/1/2/3			0		ant
dCO	Fördröjning av kompressorstopp efter tillslag av digital ingång.	0 ... 255			1		min
LOC	Knapplös. n = Nej; y = Ja (knappsatsen är låst).	n/y	n	n	n	n	flag
PS1	Lösenord 1 för åtkomst till parametrarna i menyn "QUICK"	0 ... 250	0	0	0	0	ant
CA1	Kalibrering1. Temperaturvärde som skall läggas till det värde som registreras av Pb1.	-12,0 ... 12,0	0,0	0,0	0,0	0,0	°C/°F
CA2	Kalibrering2. Temperaturvärde som skall läggas till det värde som registreras av Pb2.	-12,0 ... 12,0	0,0		0,0		°C/°F
ddL	Visning under avfrostning.	0/1/2	0	0	0	0	ant
Ldd	Tid för blockering av display efter avfrostning (med ddL=2). 0=funktionen avstängd.	0 ... 255	30	30	30	30	min
H42	Elementgivare installerad	n/y	y		y		flag
rEL	Version: Bara information.	/	/	/	/	/	/
tAb	Reserverad: Bara information.	/	/	/	/	/	/

Anmärkningar: ** Bland parametrarna i menyn "ANVÄNDARE" finns också "PA2" som tillåter åtkomst till menyn "Installatör"
 *** för komplett lista över parametrarna, se: BILAGA A: **Tabell "Installatörparametrar"**.

TABELL "INSTALLATÖRPARAMETRAR" (IDPlus 971)

PAR.	BESKRIVNING	RANGE	AP1	AP2	AP3	AP4	M.U.
SEt	Bövråde för temperaturreglering. KOMPRESSOR (mapp "CP")	LSE ... HSE	0,0	0,0	0,0	0,0	°C/°F
diF	diFFerential. Differens för styrning av kompressorrelä. Reläet bryter när bövrädet uppnås och sluter vid bövråde plus differens.	+0,1...+30,0	2,0	2,0	2,0	2,0	°C/°F
HSE	Det högsta värde som bövrädet kan ställas in på.	LSE...+302	99,0	99,0	99,0	99,0	°C/°F
LSE	Det lägsta värde som bövrädet kan ställas in på.	-58,0...HSE	-50,0	-50,0	-50,0	-50,0	°C/°F
OSP	Värde att addera till bövrädet för bövrädesförskjutning om bövrädesförskjutning är aktiverad.	-30,0...30,0	3,0	3,0	0,0	3,0	°C/°F
Hc	Regleringssätt. C (0) = Kyla; H (1) = Värme.	C/H	C	C	C	C	flag
Ont	Kompressorns gångtid om temperatursensorn inte fungerar. Om Ont ställs till 1 och Oft till 0 går kompressorn kontinuerligt. Om Oft/Ont > 0 går den enligt inställda tider.	0 ... 250	0	0	0	0	min
Oft	Kompressorns stopptid om temperatursensorn inte fungerar. Om Oft ställs till 1 och Ont till 0 går kompressorn aldrig. Om Oft/Ont > 0 går den enligt inställda tider.	0 ... 250	1	1	1	1	min
dOn	Startfördröjning för kompressor. Fördröjningen innebär att reläet inte drar förrän tiden gått ut trots att sensorn givit startkommando.	0 ... 250	0	0	0	0	sek
dOF	Minsta stilleståndstid för kompressor. Minst den inställda tiden måste gå mellan stopp och nästa start.	0 ... 250	0	0	0	0	min
dbi	Fördröjning mellan starter. Inställd tid måste gå mellan två på varandra följande starter.	0 ... 250	0	0	0	0	min
OdO (!)	Fördröjning av alla funktionen efter att instrumentet spänningssatts. O innebär att funktionen inte är aktiverad.	0 ... 250	0	0	0	0	min
dcS	Bövråde för infrysning.	-58,0...+302	0,0	0,0	0,0	0,0	°C/°F
tdc	Tid för infrysning.	0 ... 255	0	0	0	0	min
dcc	Avfrostningsfördröjning efter infrysning.	0 ... 255	0	0	0	0	min
AVFROSTNING (mapp "DEF")							
dtY	Typ av avfrostning: 0 = Elvärme; 1 = Hetgas; 2 = Fri avfrostning. Oberoende av kompressor.	0/1/2	0	0	0	0	ant
dit	Intervall mellan start av 2 avfrostningar. 0 = Inga avfrostningar.	0 ... 250	6	6	6	6	timmar

PAR.	BESKRIVNING	RANGE	AP1	AP2	AP3	AP4	M.U.
dCt	Val av tidräkning för avfrostningsintervall. 0 = Kompressorns drifttid Avfrostning är aktiv bara när kompressorn är till; 1 = Drifttid. Avfrostningsintervallet räknas alltid när instrumentet är spänningssatt; 2 = Varje gång kompressorn stoppas av instrumentet genomförs en avfrostning.	0/1/2	1	1	1	1	ant
dOH	Fördrojning av avfrostning efter startkommando.	0 ... 59	0	0	0	0	min
dEt	Maximal tid för avfrostning.	1 ... 250	30	30	30	30	min
dSt	Stopptemperatur för avfrostning. Temperaturen mäts av elementgivare.	-50,0...150	8,0	50,0	8,0	50,0	°C/°F
dPO	Avfrostning vid spänningssättning av instrumentet. n (0) = nej ; y (1) = ja.	n/y	n	n	n	n	flag
FLÄKTAR (mapp "FAn")							
FSt	Stopptemperatur för fläkt.	-58,0...302	50,0	50,0	50,0	50,0	°C/°F
FAd	Differens för fläktstyrning.	1,0 ... 50,0	2,0	2,0	2,0	2,0	°C/°F
Fdt	Fläktfördrojning efter avfrostning.	0 ... 250	0	0	0	0	min
dt	Droptid.	0 ... 250	0	0	0	0	min
dFd	Skall fläkten vara avstängd under avfrostning. n (0) = nej (beroende på parametern FCO); y (1) = ja (fläkt exklusive).	n/y	y	y	y	y	flag
FCO	Fläktens funktion med kompressor från. 0 = Avstängd, 1 = Till, 2 = Enligt nedanstående tidsparametrar.	0/1/2	0	0	0	0	ant
FOn	Tilltid för fläkt dagläge.	0 ... 99	0	0	0	0	min
FOF	Fråntid för fläkt dagläge.	0 ... 99	0	0	0	0	min
Fnn	Tilltid för fläkt nattläge.	0 ... 99	0	0	0	0	min
FnF	Fråntid för fläkt nattläge.	0 ... 99	0	0	0	0	min
ESF	Aktivera nattläge för fläkt. n (0) = nej ; y (1) = ja.	n/y	n	n	n	n	flag
LARM (mapp "AL")							
Att	Parameter för inställning av "HAL" och "LAL" som antingen absolut värde eller relaterat till börvärde. 0 = absolut värde; 1 = relativt värde.	0/1	0	0	0	0	ant
Afd	Differens för larm.	1,0 ... 50,0	2,0	2,0	2,0	2,0	°C/°F
HAL	Högtemperaturlarm. Temperaturvärde (relaterat till börvärde eller absolut värde i relation till Att), som aktiverar en larmsignal om det överskrids.	LAL...302	50,0	50,0	50,0	50,0	°C/°F
LAL	Lågtemperaturlarm. Temperaturvärde (relaterat till börvärde eller absolut värde i relation till Att), som aktiverar en larmsignal om det underskrids.	-58,0...HAL	-50,0	-50,0	-50,0	-50,0	°C/°F

PAR.	BESKRIVNING	RANGE	AP1	AP2	AP3	AP4	M.U.
PAO	Larmfördröjning efter att regulatorn spänningssatts.	0 ... 10	0	0	0	0	timmar
dAO	Larmfördröjning efter avfrostning.	0 ... 999	0	0	0	0	min
OAO	Fördröjning av temperaturlarm efter att den digitala ingången avaktiverats. (Stängd dörr).	0 ... 10	0	0	0	0	timmar
tdO	Fördröjning av temperaturlarm efter att den digitala ingången aktiverats. (Öppen dörr).	0 ... 250	0	0	0	0	min
tAO	Fördröjning av temperaturlarm.	0 ... 250	0	0	0	0	min
dAt	Larm för avfrostningsstopp på tid. n (0) = nej; y (1) = ja.	n/y	n	n	n	n	flag
rLO	Ett externt larm blockerar regulatorn. n (0) = blockerar inte; y (1) = blockerar.	n/y	n	n	n	n	flag
SA3	Larmvärde för Sensor 3.	-58,0...+302	0,0	0,0	0,0	0,0	°C/°F
dA3	Larmdifferens för Sensor 3.	1,0 ... 50,0	1,0	1,0	1,0	1,0	°C/°F
BELYSNING & DIGITALA INGÅNGAR (mapp "Lit")							
dOd	Funktion i digital ingång. 0 = ingenting; 1 = stoppar fläktarna; 2 = stoppar kompressorn; 3 = stoppar fläktar och kompressor.	0/1/2/3	0	0	2	0	ant
dAd	Tillslagsfördröjning för digitala ingångar Fördröjning för aktivering av den digitala ingången.	0 ... 255	0	0	0	0	min
dCO	Fördröjning av kompressorstopp efter tillslag av digital ingång.	0 ... 255	1	1	1	1	min
PRESSOSTAT (mapp "PrE")							
Pen	Högsta antal tillåtna felsignaler i ingång för tryckvakt.	0 ... 15	0	0	0	0	ant
PEI	Tidsintervall för PEn .	1 ... 99	1	1	1	1	min
PEt	Startfördröjning för kompressor efter avstängning av pressostat.	0 ... 255	0	0	0	0	min
KOMMUNIKATION (mapp "Add")							
PtS	Val av kommunikationsprotokoll. t (0) = Televis; d (1) = Modbus.	t/d	t	t	t	t	flag
dEA	Instrumentets nummer inom familjen (giltiga värden från 0 till 14).	0 ... 14	0	0	0	0	ant
FAA	Instrumentets familj (giltiga värden från 0 till 14).	0 ... 14	0	0	0	0	ant
Pty	Modbus parity bit: n (0) = Ingen; E (1) = Jamn; o (2) = Udda.	n/E/o	n	n	n	n	ant
StP	Modbus stop bit: 1b (0) = 1 bit; 2b (1) = 2 bit.	1b/2b	1b	1b	1b	1b	flag
DISPLAY (mapp "diS")							
LOC	Knapplös. Det är fortfarande möjligt att öppna sidor för att ställa in parametrar, inklusive denna parameter för att åter läsa upp knappsatsen. n (0) = nej; y (1) = ja.	n/y	n	n	n	n	flag
PS1	När denna parameter har ett värde som är större än 0 är det ett lösenord för att komma till " Användarparametrar ".	0 ... 250	0	0	0	0	ant
PS2	När denna parameter har ett värde som är större än 0 är det ett lösenord för att komma till " Installatörsparametrar ".	0 ... 250	15	15	15	15	ant

PAR.	BESKRIVNING	RANGE	AP1	AP2	AP3	AP4	M.U.
ndt	Visa decimaltecken. n (0) = Inget decimaltecken (bara heltal). y (1) = Visa decimaltecken.	n/y	y	y	y	y	flag
CA1	Kalibrering 1. Temperaturvärde som skall läggas till det värde som registreras av sensor 1.	-12,0...+12,0	0,0	0,0	0,0	0,0	°C/°F
CA2	Kalibrering 2. Temperaturvärde som skall läggas till det värde som registreras av sensor 2.	-12,0...+12,0	0,0	0,0	0,0	0,0	°C/°F
CA3	Kalibrering 3. Temperaturvärde som skall läggas till det värde som registreras av sensor 3.	-12,0...+12,0	0,0	0,0	0,0	0,0	°C/°F
ddl	Visning under avfrostning. 0 = Visa temperatur som mäts av styrsensor; 1 = Visa det värde som gällde vid början av avfrostningen; 2 = Visa "deF" under avfrostning.	0/1/2	0	0	0	0	ant
Ldd	Tid för blockering av display efter avfrostning (med ddl = 2). 0 = funktionen avstängd.	0 ... 255	30	30	30	30	min
dro	Välj °C eller °F för att visa temperatur. (0=°C, 1=°F). OBS: ändring från °C till °F eller tvärtom ändrar INTE värdena på SET, diF, etc. (ex. set=10°C blir 10°F)	0/1	0	0	0	0	flag
ddd	Val av värdetyp att visa på displayen. Värde som visas i displayen. 0 = Börvärde; 1 = givare 1; 2 = givare 2; 3 = givare 3.	0/1/2/3	1	1	1	1	ant
HACCP (mapp "HCP")							
SHH	Inställning hög HACCP. Högtemperaturlarm i HACCP.	-55,0...150	0	0	0	0	°C/°F
SLH	Inställning låg HACCP. Lågtemperaturlarm i HACCP.	-55,0...150	0	0	0	0	°C/°F
drA	Fördröjning för larmlagring. Den minsta tid som värdet måste vara i den kritiska zonen för att larmet ska lagras. När tiden löpt ut signaleras och sparas ett HACCP-larm.	0 ... 99	0	0	0	0	min
drH	Återställning av HACCP-larm efter senaste återställningen. Detta är den tid som måste gå efter att instrumentet startats innan några larm automatiskt tas bort.	0 ... 250	0	0	0	0	timmar
H50	Aktivering av HACCP-funktioner och larmrelä. 0 = HACCP-larm INTE aktiverade; 1 = HACCP-larm aktiverade men larmrelä INTE aktiverat; 2 = HACCP-larm och larmrelä aktiverat.	0/1/2	0	0	0	0	ant
H51	Fördröjningstid för HACCP larm.	0 ... 250	0	0	0	0	min
KONFIGURATION (mapp "CnF")							
H00	Val av givare. 0 = PTC; 1 = NTC; 2 = PT1000	0/1/2	1	1	1	1	ant
H11	Konfiguration av digital ingång 1/polaritet. 0 = avstängd; ±1 = avfrostning; ±2 = börvärdesförskjutning; ±3 = aux; ±4 = dörrkontakt; ±5 = externt larm; ±6 = Stand-by; ±7 = pressostat; ±8 =Nedfrysning; ±9 = stänger av lagring av HACCP larm. ANMÄRKNING: • "+" anger att ingången är aktiv om kontakten är stängd. • "-" anger att ingången är aktiv om kontakten är öppen.	-9 ... +9	0	0	4	0	ant

PAR.	BESKRIVNING	RANGE	AP1	AP2	AP3	AP4	M.U.
H12	Konfiguration av digital ingång 2/polaritet. Samma som för H11.	-9 ... +9	0	0	0	0	ant
H21	Inställning digital utgång 1 (⚙️). 0 = avstängd; 1 = kompressor; 2 = avfrostning; 3 = fläktar; 4 = larm; 5 = AUX; 6 = Stand-by.	0 ... 6	1	1	1	1	ant
H22	Inställning digital utgång 2 (⚙️). Samma som för H21.	0 ... 6	2	2	3	4	ant
H25	Aktivera eller blockera summer. 0 = Blockerad; 4 = Aktiverad; 1-2-3-5-6-7-8 = används inte.	0 ... 8	0	0	0	4	ant
H31	Inställning av knapp UPP. 0 = avstängd; 1 = avfrostning; 2 = används ej; 3 = bövrädesförskjutning; 4 = stand-by; 5 = återställ HACCP-larm; 6 = stäng av HACCP-larm; 7 =Nedfrysning.	0 ... 7	1	1	1	1	ant
H32	Inställning av knapp NED. Samma som för H31.	0 ... 7	0	0	0	0	ant
H42	Sensor 2 installerad. n (0) = nej; y (1) = ja.	n/y	y	n	y	n	flag
H43	Sensor 3 installerad. n (0) = nej; y (1) = ja.	n/y	n	n	n	n	flag
reL	Version: Bara information.	/	/	/	/	/	/
tAb	Reserverad: Bara information.	/	/	/	/	/	/
COPY CARD (mapp "FPr")							
UL	Överföring av programmeringsparametrar från instrument till CopyCard.	/	/	/	/	/	/
Fr	Formatera Copy Card. Raderar all data från Copy Card. OBSERVERA: Användningen av parametern "Fr" medför att alla inmatade data förloras för gott. Kommandot kan inte ångras!!	/	/	/	/	/	/
FUNKTIONER (mapp "FnC")							
rAP	Återställ presstostatlarm.	/	/	/	/	/	/
rES	Återställ HACCP larm.	/	/	/	/	/	/

ANMÄRKNING: Om en eller flera parametrar märkta med (!) ändras, MÅSTE regulatorn stängas av och sedan åter spänningssätts för att garantera korrekt funktion.

BESKRIVNING AV FAMILJ IDPlus 974

IDPlus 974 är regulatorer med 3 reläutgångar, 2 temperaturgivare (reglering och förångare), en multifunktionsingång Digital/Temperatur och en digital ingång.

Reläutgångarna 2 och 3 kan användas för styrning av:

- kompressor
- avfrostningsvärme
- förångarfläktar
- AUX utgång
- larm
- stand-by

Den andra givaren kan användas för styrning av avfrostning och förångarfläktar.

De digitala ingångarna (D.I.1 och D.I.2) kan används för:

- bövärdesförskjutning
- avfrostningsstart
- styrning av AUX
- dörrkontakt
- stand-by
- externt larm
- nedfrysning
- pressostat
- HACCP larm

TABELL "ANVÄNDARPARAMETRAR" (IDPlus 974)

PAR.	BESKRIVNING	RANGE	AP1	AP2	AP3	AP4	M.E.
SEt	Börvärde för temperaturreglering.	LSE ... HSE	0,0	0,0	0,0	0,0	°C/°F
diF	Differens för styrning av kompressorrelä.	0,1 ... 30,0	2,0	2,0	2,0	2,0	°C/°F
HSE	Det högsta värde som börvärdet kan ställas in på.	LSE ... 302	99,0	99,0	99,0	99,0	°C/°F
LSE	Det lägsta värde som börvärdet kan ställas in på.	-58,0 ... HSE	-50,0	-50,0	-50,0	-50,0	°C/°F
dy	Typ av avfrostning.	0/1/2	0	0		1	ant
dit	Intervall mellan start av 2 avfrostningar. 0 = Inga avfrostningar.	0 ... 250	6	6	6	6	timmar
dEt	Maximal tid för avfrostning.	1 ... 250	30	30	30	30	min
dSt	Stopptemperatur för avfrostning.	-50,0 ... 150	8,0	8,0	8,0	8,0	°C/°F
FSt	Stopptemperatur för fläkt.	-50,0 ... 150	50,0	50,0	50,0	50,0	°C/°F
Fdt	Fläktdöröjning efter avfrostning.	0 ... 250	0	0	0	0	min
dt	Dropptid.	0 ... 250	0	0	0	0	min
dFd	Skall fläkten vara avstängd under avfrostning.	n/y	y	y	y	y	min
HAL	Högtemperaturlarm.	LAL ... 150	50,0	50,0	50,0	50,0	°C/°F
LAL	Lågtemperaturlarm.	-50,0 ... HAL	-50,0	-50,0	-50,0	-50,0	°C/°F
LOC	Knapplås. n = nej; y = ja (knappsatsen är låst).	n/y	n	n	n	n	flag
PS1	Lösenord 1 för åtkomst till parametrarna i menyn "QUICK"	0 ... 250	0	0	0	0	ant
CA1	Kalibrering1. Temperaturvärde som skall läggas till det värde som registreras av Pb1.	-12,0 ... 12,0	0,0	0,0	0,0	0,0	°C/°F
CA2	Kalibrering2. Temperaturvärde som skall läggas till det värde som registreras av Pb2.	-12,0 ... 12,0	0,0	0,0	0,0	0,0	°C/°F
CA3	Kalibrering3. Temperaturvärde som skall läggas till det värde som registreras av Pb3.	-12,0 ... 12,0	0,0	0,0		0,0	°C/°F
ddl	Visning under avfrostning.	0/1/2	0	0	0	0	ant
Ldd	Tid för blockering av display efter avfrostning (med ddL=2). 0=funktionen avstängd.	0 ... 255	30	30	30	30	min
SHH	Högtemperaturlarm i HACCP.	-55,0 ... 150		10,0			°C/°F
SLH	Lågtemperaturlarm i HACCP.	-55,0 ... 150		-10,0			°C/°F
drA	Den minsta tid som värdet måste vara i den kritiska zonen för att larmet ska lagras.	0 ... 99		10			min
drH	Återställning av HACCP-larm efter senaste återställningen.	0 ... 250		24			timmar
H50	Aktivering av HACCP-funktioner och larmrelä.	0/1/2		1			ant
H51	Fördrojningstid för HACCP larm.	0 ... 250		0			min
H42	Elementgivare installerad.	n/y	y	y	y	y	flag
H43	Pb3 installerad.	n/y	n	y	n	n	flag
rEl	Version: Bara information.	/	/	/	/	/	/
tAb	Reserverad: Bara information.	/	/	/	/	/	/

Anmärkning: * Bland parametrarna i menyn "ANVÄNDARE" finns också "PA2" som tillåter åtkomst till menyn "Installatör".
 ** för att återställa HACCP larm använd funktionen **rES** som finns i mappen FnC för parametrarna "Installatör".
 *** för en komplett lista över parametrarna, se: BILAGA A: **Tabell menyparametrar** "Installatör".

TABELL "INSTALLATÖRPARAMETRAR" (IDPlus 974)

AVS.	BESKRIVNING	RANGE	AP1	AP2	AP3	AP4	M.U.
SEt	Bövråde för temperaturreglering.	LSE ... HSE	0,0	0,0	0,0	0,0	°C/°F
KOMPRESSOR (mapp "CP")							
dIF	differential. Differens för styrning av kompressorrelä. Reläet bryter när bövrädet uppnås och sluter vid bövråde plus differens.	0,1...30,0	2,0	2,0	2,0	2,0	°C/°F
HSE	Det högsta värde som bövrädet kan ställas in på.	LSE...302	99,0	99,0	99,0	99,0	°C/°F
LSE	Det lägsta värde som bövrädet kan ställas in på.	-58,0...HSE	-50,0	-50,0	-50,0	-50,0	°C/°F
OSP	Värde att addera till bövrädet för bövrädesförskjutning om bövrädesförskjutning är aktiverad.	-30,0...30,0	3,0	0,0	0,0	3,0	°C/°F
Hc	Regleringssätt. C (0) = Kyla; H (1) = Värme.	C/H	C	C	C	C	flag
Ont	Kompressorns gångtid om temperatursensorn inte fungerar. Om Ont ställs till 1 och Oft till 0 går kompressorn kontinuerligt. Om Oft/Ont > 0 går den enligt inställda tider.	0 ... 250	0	0	0	0	min
Oft	Kompressorns stopptid om temperatursensorn inte fungerar. Om Oft ställs till 1 och Ont till 0 går kompressorn aldrig. Om Oft/Ont > 0 går den enligt inställda tider.	0 ... 250	1	1	1	1	min
dOn	Startfördröjning för kompressorn. Fördröjningen innebär att reläet inte drar förrän tiden gått ut trots att sensorn givit startkommando.	0 ... 250	0	0	0	0	sek
dOF	Minsta stilleståndstid för kompressor. Minst den inställda tiden måste gå mellan stopp och nästa start.	0 ... 250	0	0	0	0	min
dbi	Fördröjning mellan starter. Inställd tid måste gå mellan två på varandra följande starter.	0 ... 250	0	0	0	0	min
OdO (!)	Fördröjning av alla funktionen efter att instrumentet spänningssatts. O innebär att funktionen inte är aktiverad.	0 ... 250	0	0	0	0	min
dcS	Bövråde för infrysning.	-58,0...302	0,0	0,0	0,0	0,0	°C/°F
tdc	Tid för infrysning.	0 ... 255	0	0	0	0	min
dcc	Avfrostningsfördröjning efter infrysning.	0 ... 255	0	0	0	0	min
AVFROSTNING (mapp "dEF")							
dtY	Typ av avfrostning: 0 = Elvärme; 1 = Hetgas; 2 = Fri avfrostning. Oberoende av kompressor.	0/1/2	0	0	0	1	ant
dit	Intervall mellan start av 2 avfrostningar. 0 = Inga avfrostningar.	0 ... 250	6	6	6	6	timmar

AVS.	BESKRIVNING	RANGE	AP1	AP2	AP3	AP4	M.U.
dCt	Val av tidräkning för avfrostningsintervall. 0 = Kompressorns drifttid Avfrostning är aktiv bara när kompressorn är till; 1 = Drifttid. Avfrostningsintervallet räknas alltid när instrumentet är spänningssatt; 2 = Varje gång kompressorn stoppas av instrumentet genomförs en avfrostning.	0/1/2	1	1	1	1	ant
dOH	Fördrojning av avfrostning efter startkommando.	0 ... 59	0	0	0	0	min
dEt	Maximal tid för avfrostning.	1 ... 250	30	30	30	30	min
dSt	Stopptemperatur för avfrostning. Temperaturen mäts av elementgivare.	-50,0...150	8,0	8,0	8,0	50,0	°C/°F
dPO	Avfrostning vid spänningssättning av instrumentet. n (0) = nej ; y (1) = ja.	n/y	n	n	n	n	flag
FLÄKTAR (mapp "FAn")							
FSt	Stopptemperatur för fläkt.	-58,0...302	50,0	50,0	50,0	50,0	°C/°F
FAd	Differens för fläktstyrning.	1,0 ... 50,0	2,0	2,0	2,0	2,0	°C/°F
Fdt	Fläktfördrojning efter avfrostning.	0 ... 250	0	0	0	0	min
dt	Droptid.	0 ... 250	0	0	0	0	min
dFd	Skall fläkten vara avstängd under avfrostning. n (0) = nej (beroende på parametern FCO) ; y (1) = ja (fläkt exklusive).	n/y	y	y	y	y	flag
FCO	Fläktens funktion med kompressor från. 0 = Avstängd, 1 = Till, 2 = Enligt nedanstående tidsparametrar.	0/1/2	0	0	0	0	ant
FOn	Tilltid för fläkt dagläge.	0 ... 99	0	0	0	0	min
FOF	Fråntid för fläkt dagläge.	0 ... 99	0	0	0	0	min
Fnn	Tilltid för fläkt nattläge.	0 ... 99	0	0	0	0	min
FnF	Fråntid för fläkt nattläge.	0 ... 99	0	0	0	0	min
ESF	Aktivera nattläge för fläkt. n (0) = nej ; y (1) = ja.	n/y	n	n	n	n	flag
LARM (mapp "AL")							
Att	Parameter för inställning av "HAL" och "LAL" som antingen absolut värde eller relaterat till börvärde. 0 = absolut värde; 1 = relativt värde.	0/1	0	0	0	0	ant
Afd	Differens för larm.	1,0 ... 50,0	2,0	2,0	2,0	2,0	°C/°F
HAL	Högtemperaturlarm. Temperaturvärde (relaterat till börvärde eller absolut värde i relation till Att), som aktiverar en larmsignal om det överskrids.	LAL...302	50,0	50,0	50,0	50,0	°C/°F
LAL	Lågtemperaturlarm. Temperaturvärde (relaterat till börvärde eller absolut värde i relation till Att), som aktiverar en larmsignal om det underskrids.	-58,0...HAL	-50,0	-50,0	-50,0	-50,0	°C/°F

AVS.	BESKRIVNING	RANGE	AP1	AP2	AP3	AP4	M.U.
PAO	Larmfördröjning efter att regulatorn spänningssatts.	0 ... 10	0	0	0	0	timmar
dAO	Larmfördröjning efter avfrostning.	0 ... 999	0	0	0	0	min
OAO	Fördröjning av temperaturlarm efter att den digitala ingången avaktiverats. (Stängd dörr).	0 ... 10	0	0	0	0	timmar
tdO	Fördröjning av temperaturlarm efter att den digitala ingången aktiverats. (Öppen dörr).	0 ... 250	0	0	0	0	min
tAO	Fördröjning av temperaturlarm.	0 ... 250	0	0	0	0	min
dAt	Larm för avfrostningsstopp på tid. n (0) = nej ; y (1) = ja.	n/y	n	n	n	n	flag
rLO	Ett externt larm blockerar regulatorn. n (0) = blockerar inte; y (1) = blockerar.	n/y	n	n	n	n	flag
SA3	Larmvärde för Sensor 3.	-58,0...+302	0,0	0,0	0,0	0,0	°C/°F
dA3	Larmdifferens för Sensor 3.	1,0 ... 50,0	1,0	1,0	1,0	1,0	°C/°F
BELYSNING & DIGITALA INGÅNGAR (mapp "Lit")							
dOd	Funktion i digital ingång. 0 = ingenting; 1 = stoppar fläktarna; 2 = stoppar kompressorn; 3 = stoppar fläktar och kompressor.	0/1/2/3	0	0	0	0	ant
dAd	Tillslagsfördröjning för digitala ingångar Fördröjning för aktivering av den digitala ingången.	0 ... 255	0	0	0	0	min
dCO	Fördröjning av kompressorstopp efter tillslag av digital ingång.	0 ... 255	1	1	1	1	min
AuP	Aktiviera AUX-reläet när dörren är öppen. n (0) = nej ; y (1) = ja.	n/y	n	n	y	n	flag
PRESSOSTAT (mapp "PrE")							
Pen	Högsta antal tillåtna felsignaler i ingång för tryckvakt.	0 ... 15	0	0	0	0	ant
PEI	Tidsintervall för PEn .	1 ... 99	1	1	1	1	min
PEt	Startfördröjning för kompressor efter avstängning av pressostat.	0 ... 255	0	0	0	0	min
KOMMUNIKATION (mapp "Add")							
PTs	Val av kommunikationsprotokoll. t (0) = Televi; d (1) = Modbus.	t/d	t	t	t	t	flag
dEA	Instrumentets nummer inom familjen (giltiga värden från 0 till 14).	0 ... 14	0	0	0	0	ant
FAA	Instrumentets familj (giltiga värden från 0 till 14).	0 ... 14	0	0	0	0	ant
Pty	Modbus parity bit: n (0) = Ingen; E (1) = Jarn; o (2) = Udda.	n/E/o	n	n	n	n	ant
StP	Modbus stop bit: 1b (0) = 1 bit; 2b (1) = 2 bit.	1b/2b	1b	1b	1b	1b	flag
DISPLAY (mapp "diS")							
LOC	Knapplås. Det är fortfarande möjligt att öppna sidor för att ställa in parametrar, inklusive denna parameter för att åter låsa upp knappsatsen. n (0) = nej; y (1) = ja.	n/y	n	n	n	n	flag
PS1	När denna parameter har ett värde som är större än 0 är det ett lösenord för att komma till "Användarparametrar" .	0 ... 250	0	0	0	0	ant

AVS.	BESKRIVNING	RANGE	AP1	AP2	AP3	AP4	M.U.
PS2	När denna parameter har ett värde som är större än 0 är det ett lösenord för att komma till "Installatörsparametrar" .	0 ... 250	15	15	15	15	ant
ndt	Visa decimaltecken, n = Inget decimaltecken (bara heltal). y = Visa decimaltecken.	n/y	y	y	y	y	flag
CA1	Kalibrering 1. Temperaturvärde som skall läggas till det värde som registreras av sensor 1.	-12,0...+12,0	0,0	0,0	0,0	0,0	°C/°F
CA2	Kalibrering 2. Temperaturvärde som skall läggas till det värde som registreras av sensor 2.	-12,0...+12,0	0,0	0,0	0,0	0,0	°C/°F
CA3	Kalibrering 3. Temperaturvärde som skall läggas till det värde som registreras av sensor 3.	-12,0...+12,0	0,0	0,0	0,0	0,0	°C/°F
ddl	Visning under avfrostning. 0 = Visa temperatur som mäts av styrsensor; 1 = Visa det värde som gällde vid början av avfrostningen; 2 = Visa "def" under avfrostning.	0/1/2	0	0	0	0	ant
Ldd	Tid för blockering av display efter avfrostning (med ddl = 2). 0 = funktionen avstängd.	0 ... 255	30	30	30	30	min
dro	Välj °C eller °F för att visa temperatur. (0 = °C, 1 = °F). OBES: ändring från °C till °F eller tvärtom ändrar INTE värdena på SET, diF, etc. (ex. set=10°C blir 10°F)	0/1	0	0	0	0	flag
ddd	Val av värdetyp att visualisera på displayen. Värde som visas i displayen. 0 = Börvärde; 1 = qivare 1; 2 = qivare 2; 3 = qivare 3.	0/1/2/3	1	1	1	1	ant
HACCP (mapp "HCP")							
SHH	Inställning hög HACCP. Högtemperaturalarm i HACCP.	-55,0...150	0	10	0	0	°C/°F
SLH	Inställning låg HACCP. Lågtemperaturalarm i HACCP.	-55,0...150	0	-10	0	0	°C/°F
drA	Fördröjning för larmlagring. Den minsta tid som värdet måste vara i den kritiska zonen för att larmet ska lagras. När tiden löpt ut signaleras och sparas ett HACCP-larm.	0 ... 99	0	10	0	0	min
drH	Återställning av HACCP-larm efter senaste återställningen. Detta är den tid som måste gå efter att instrumentet startats innan några larm automatiskt tas bort.	0 ... 250	0	24	0	0	timmar
H50	Aktivering av HACCP-funktioner och larmrelä. 0 = HACCP-larm INTE aktiverade; 1 = HACCP-larm aktiverade men larmrelä INTE aktiverat; 2 = HACCP-larm och larmrelä aktiverat.	0/1/2	0	1	0	0	ant
H51	Fördröjningstid för HACCP larm.	0 ... 250	0	0	0	0	min
KONFIGURATION (mapp "CnF")							
H00	Val av sondtyp. 0 = PTC; 1 = NTC; 2 = PT1000.	0/1/2	1	1	1	1	ant
H11	Konfiguration av digital ingång 1/polaritet. 0 = avstängd; ±1 = avfrostning; ±2 = börvärdesförskjutning; ±3 = aux; ±4 = dörrkontakt; ±5 = externt larm; ±6 = Stand-by; ±7 = pressostat; ±8 =Nedfrysning; ±9 = stänger av lagring av HACCP larm. ANMÄRKNING: • "+" anger att ingången är aktiv om kontakten är stängd. • "-" anger att ingången är aktiv om kontakten är öppen.	-9 ... +9	0	0	4	0	ant

AVS.	BESKRIVNING	RANGE	AP1	AP2	AP3	AP4	M.U.
H12	Konfiguration av digital ingång 2/polaritet. Samma som för H11.	-9 ... +9	0	0	0	0	ant
H21	Inställning digital utgång 1 (⚙️). 0 = avstängd; 1 = kompressor; 2 = avfrostning; 3 = fläktar; 4 = larm; 5 = AUX; 6 = Stand-by.	0 ... 6	1	1	1	1	ant
H22	Inställning digital utgång 2 (⚙️). Samma som för H21.	0 ... 6	2	2	5	2	ant
H23	Inställning digital utgång 3 (⚙️). Samma som för H21.	0 ... 6	3	3	3	3	ant
H25	Aktivera eller blockera summer. 0 = Blockerad; 4 = Aktiverad; 1-2-3-5-6-7-8 = används inte.	0 ... 8	4	4	4	4	ant
H31	Inställning av knapp UPP. 0 = avstängd; 1 = avfrostning; 2 = används ej; 3 = bövrädesförskjutning; 4 = stand-by; 5 = återställ HACCP-larm; 6 = stäng av HACCP-larm; 7 = Nedfrysning.	0 ... 7	1	1	1	1	ant
H32	Inställning av knapp NED. Samma som för H31.	0 ... 7	0	0	0	0	ant
H42	Sensor 2 installerad. n (0) = nej; y (1) = ja.	n/y	y	y	y	y	flag
H43	Sensor 3 installerad. n (0) = nej; y (1) = ja.	n/y	n	y	n	n	flag
rEL	Version: Bara information.	/	/	/	/	/	/
tAb	Reserverad: Bara information.	/	/	/	/	/	/
COPY CARD (mapp "FPr")							
UL	Överföring av programmeringsparametrar från instrument till CopyCard.	/	/	/	/	/	/
Fr	Formattera Copy Card. Raderar all data från Copy Card. OBSERVERA: Användningen av parametern "Fr" medför att alla inmatade data förloras för gott. Kommandot kan inte ångras!!	/	/	/	/	/	/
FUNKTIONER (mapp "FnC")							
rAP	Återställ presstostatlarm.	/	/	/	/	/	/
rES	Återställ HACCP larm.	/	/	/	/	/	/

ANMÄRKNING: Om en eller flera parametrar märkta med (!) ändras, MÅSTE regulatort stängas av och sedan åter spänningssätts för att garantera korrekt funktion.

Eliwell Controls s.r.l.

Via dell'Industria, 15 • Z.I. Paludi

32010 Pieve d'Alpago (BL) Italy

T: +39 0437 986 111

F: +39 0437 989 066

www.eliwell.com

Eliwells tekniska support:

T: +39 0437 986 300

E: Techsuppeliwell@schneider-electric.com

Försäljningsavdelning

T: +39 0437 986 100 (Italy)

T: +39 0437 986 200 (other countries)

E: saleseliwell@schneider-electric.com



ISO 9001



cod. 9IS54165 - IDPlus 902/961/971/974 - SV - rel. 03/16
© **Eliwell Controls s.r.l. 2016 • Alla rättigheter reserverade.**